

Akumulator wykonany jest w technologii AGM - elektrolit uwięziony jest w separatorach z włókna szklanego o dużej porowatości. Eliminuje to niebezpieczeństwo wycieków i umożliwia pracę w dowolnym położeniu. Akumulator posiada samouszczelniające się zawory ciśnieniowe zapobiegające powstawaniu nadmiernego ciśnienia w ogniwie (VRLA). Seria EPL charakteryzuje się wydłużoną żywotnością projektowaną, wynoszącą wg Eurobat ponad 15 lat. Ze względu na swoje zalety takie jak szczelność, bezobsługowość, mała oporność wewnętrzna i wydłużony okres składowania, akumulatory serii EPL zostały wybrane jako podstawa systemów zasilania awaryjnego.



DANE TECHNICZNE

Napięcie znamionowe	12 V	
Pojemność znamionowa	150 Ah / C ₂₀	
Ilość ogniw	6	
Technologia	AGM	
Żywotność projektowana	ponad 15 lat w 20°C*	
	ponad 12 lat w 25°C	
Wymiary	wysokość	240,0 mm
	długość	483,0 mm
	szerokość	171,0 mm
Waga		~51,8 kg
Pojemność w 25°C	20h 7,5A @1,75V/ogn.	150,0 Ah
	10h 14,25A @1,75V/ogn.	142,5 Ah
	5h 25,5A @1,75V/ogn.	127,5 Ah
	1h 99,3A @1,50V/ogn.	99,3 Ah
Dopuszczalny zakres temperatury otoczenia	podczas ładowania	0°C ~ 40°C
	podczas rozładowania	-20°C ~ 50°C
	podczas składowania	-20°C ~ 40°C
Rezystancja wewnętrzna	w pełni naładowany akumulator	≤2,7 mΩ
Napięcie ładowania w 20°C	praca	13,5V do 13,8V (-18 mV/°C)
	buforowa	
	praca cykliczna	14,4 V do 15,0V (-24 mV/°C)
Prąd ładowania	zalecany	15 A
	maksymalny	50 A
Maksymalny prąd rozładowania (5s)		800 A
Dostępna pojemność przy samorozładowaniu podczas składowania w 20°C	po 1 miesiącu	97 %
	po 6 miesiącach	80 %
	po 12 miesiącach	63 %
Typ obudowy	standardowa	ABS UL 94-HB
	opcjonalna	ABS UL 94-V0**
Końcówki biegunowe	insert terminal	I3
Maksymalny moment dokręcania śrub		10,0 Nm

*) - Wg Eurobat (grupa Very Long Life)

**) - Trudnopalna

ZASTOSOWANIA

- zasilacze bezprzerowe (UPS)
- systemy oświetlenia awaryjnego
- siłownie telekomunikacyjne i centrale telefoniczne
- kasy i drukarki fiskalne
- systemy alarmowe i przeciwpożarowe
- systemy fotowoltaiczne
- sprzęt medyczny
- urządzenia mobilne
- urządzenia o dużej cykliczności pracy
- urządzenia pomiarowe

WYMIARY

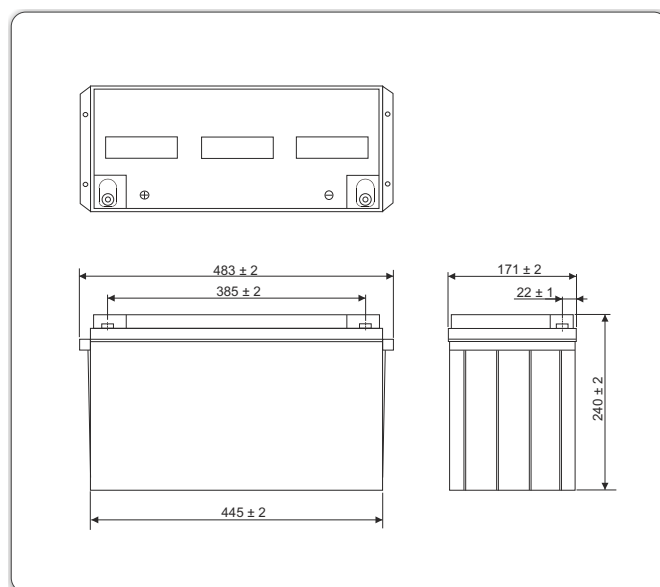

KOŃCÓWKI BIEGUNOWE

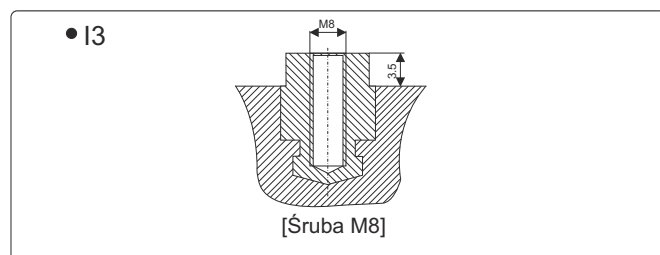

BRAK OGRANICZEŃ TRANSPORTOWYCH

Akumulator dopuszczony do transportu drogą lotniczą, morską lub lądową. Sklasyfikowany jako materiał nie niebezpieczny (IATA/ICAO Special Provision A67, DOT-CFR Title 49 parts 171-189, IMDG amendment 27)

CHARAKTERYSTYKI ROZŁADOWAŃ

• Stałoprądowe (Prąd [A], 25 [°C])

U _k V/ogniwo	Czas rozładowania										
	5 min	10 min	15 min	30 min	50 min	1h	2h	4h	6h	8h	10h
1,80	389,0	291,0	239,0	161,0	104,0	91,70	50,00	29,40	21,70	16,92	14,04
1,75	459,0	315,0	250,0	167,0	108,0	94,50	51,30	29,90	22,00	17,17	14,25
1,70	488,0	327,0	258,0	171,0	110,0	96,20	52,00	30,10	22,10	17,26	14,32
1,65	509,0	334,0	264,0	174,0	111,0	97,30	52,50	30,20	22,20	17,31	14,36
1,60	526,0	341,0	269,0	175,0	112,0	98,30	52,90	30,40	22,20	17,33	14,36
1,50	547,0	348,0	274,0	177,0	113,0	99,30	53,30	30,50	22,30	17,33	14,36

• Stałomocowe (Moc [W/ogniwo], 25 [°C])

U _k V/ogniwo	Czas rozładowania										
	5 min	10 min	15 min	30 min	50 min	1h	2h	4h	6h	8h	10h
1,80	720,3	543,2	452,7	311,8	206,7	181,3	99,7	58,7	43,3	33,8	28,1
1,75	833,7	588,5	473,5	323,7	213,3	186,8	102,2	59,7	44,0	34,3	28,5
1,70	885,7	609,7	488,2	331,0	217,7	190,2	103,5	60,2	44,3	34,5	28,7
1,65	925,5	624,3	499,3	335,7	220,2	192,5	104,5	60,5	44,3	34,6	28,7
1,60	956,3	636,8	509,3	339,2	222,5	194,3	105,3	60,7	44,5	34,7	28,7
1,50	994,3	658,7	526,0	348,3	224,7	197,0	106,7	61,0	44,5	34,7	28,7

U_k - Napięcie końcowe rozładowania

Żywotność akumulatora przy pracy buforowej

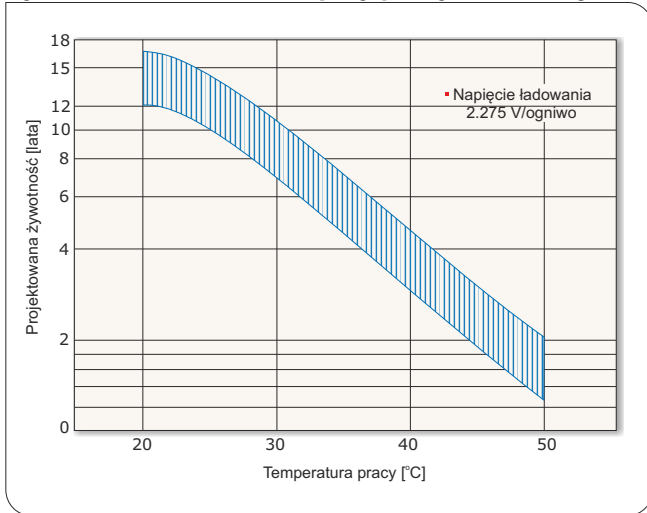

Żywotność akumulatora przy pracy cyklicznej

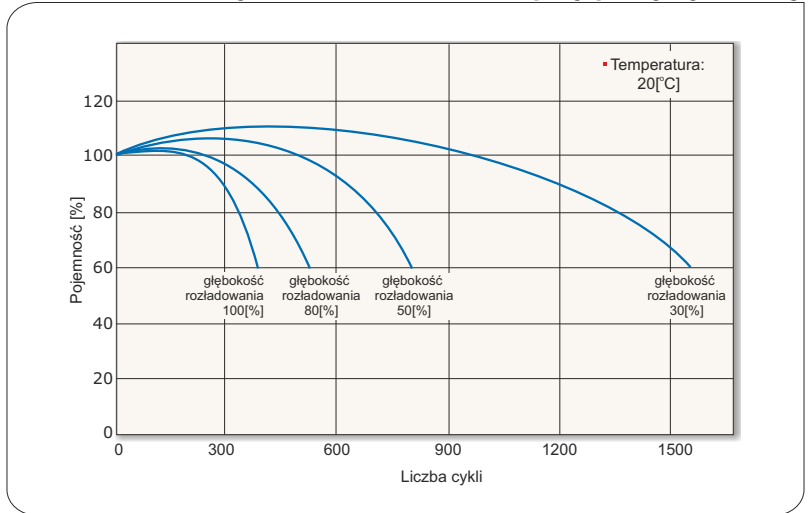

Charakterystyki rozładowania akumulatora

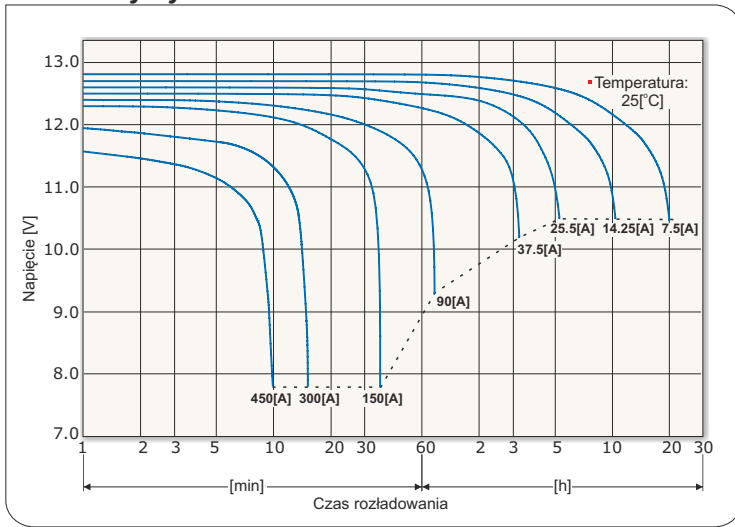

Charakterystyki samorozładowania akumulatora

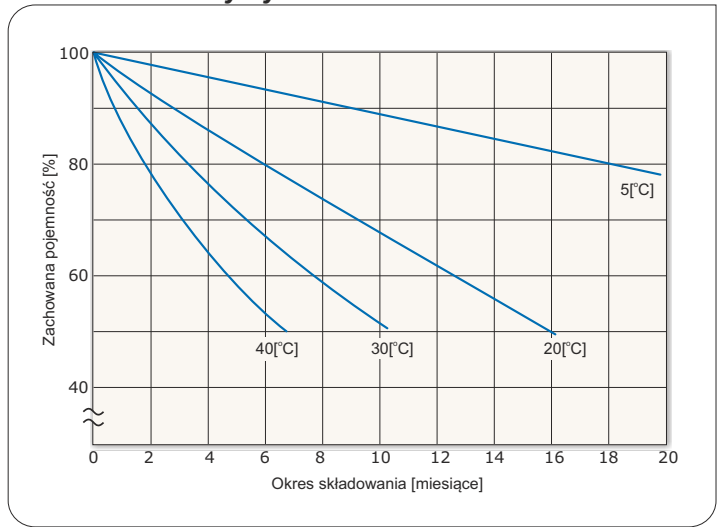

Charakterystyki ładowania przy pracy buforowej

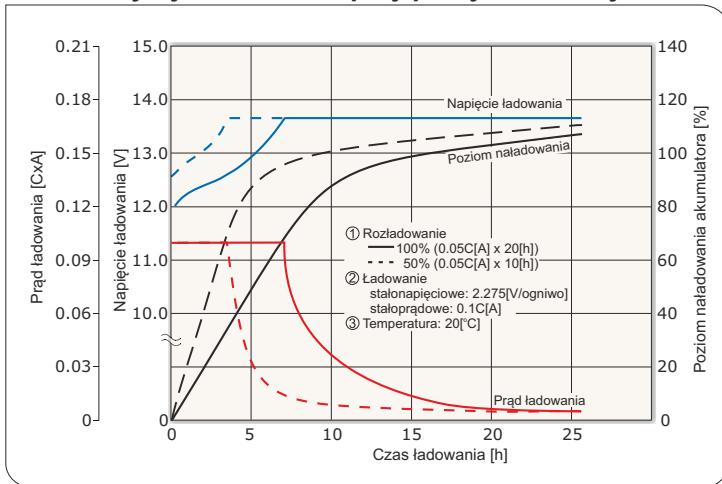

Charakterystyki ładowania przy pracy cyklicznej

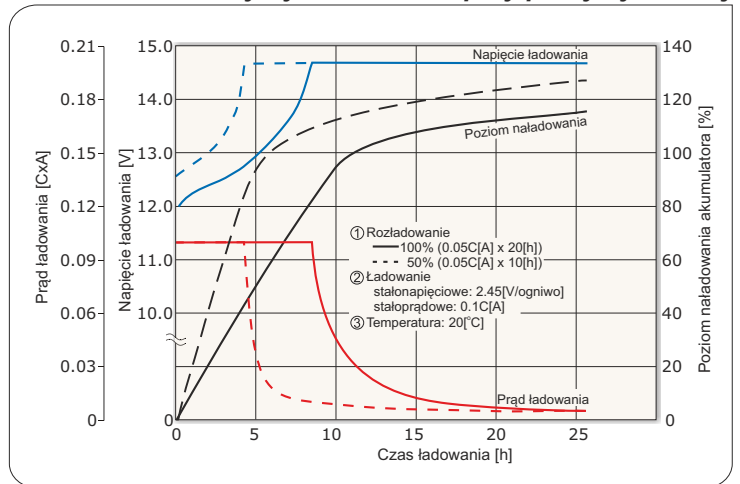

Dopuszczalne końcowe napięcia rozładowania akumulatora

Prąd rozładowania [A]	$30 > I$	$30 \leq I < 75$	$75 \leq I < 150$	$150 \leq I$
Końcowe napięcie rozładowania [V/ogniwo]	1.75	1.70	1.55	1.30



*) C - pojemność akumulatora