



MWP 200-12

Zgodność z normami
 PN-EN 60896-21:2007
 PN-EN 60896-22:2007
 PN-EN 61056-1:2013-05
 PN-EN 61056-2:2013-05
 PN-E-83016:1999

Akumulatory MW Power serii MWP są wykonane w technologii VRLA (AGM) i przeznaczone do stosowania zarówno w systemach zasilania awaryjnego jak i innych aplikacjach w których akumulator pracuje cyklicznie. Preferowane zastosowania akumulatorów tej serii to:

zasilanie awaryjne UPS, w systemach automatyki oraz jako źródło energii w urządzeniach przenośnych, zasilanie silników i innych urządzeń w trybie pracy cyklicznej. Dla rozładowań 50% do 600 cykli pracy. Projektowana żywotność wynosi 12 lat dla 20-25°C

Specyfikacja		
Napięcie nominalne	12V	
Pojemność nominalna	200 Ah	
Wymiary	Długość	522 mm
	Szerokość	238 mm
	Wysokość	219 mm
	Wysokość całkowita	222 mm
Waga	66,5 kg	



Wymiary mm (cale)

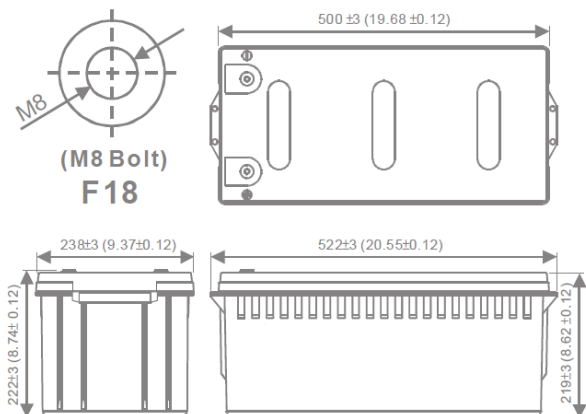

Zalecany/maksymalny moment dokręcenia M8: 7Nm/9Nm

Charakterystyka rozładowania

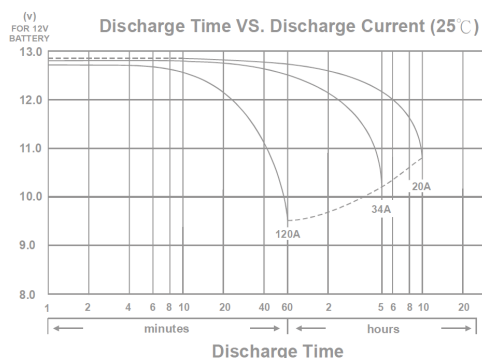

Charakterystyka

Pojemność dla 25°C i napięcia odcięcia 10,2V	20h	210 Ah
	10h	200 Ah
	5h	188 Ah
Rezystancja wewnętrzna	Aku. naładowany	2,8 mΩ
Pojemność	Dla 20°C	100%
	Dla 0°C	85%
	Dla -15°C	65%
Samorozładowanie	3 m-ce	90%
	6 m-cy	80%
	12 m-cy	65%
Terminal /Obudowa	M8 / ABS UL94 HB	
Ładowanie	Buforowe	13,5-13,8 V
	Cykliczne	14,4-15,0 V
Max prąd ładowania	60A	
Max prąd rozładowania	1600A / 5s	
Temperatury pracy	Rozładowanie	-20°C—50°C
	Ładowanie	-20°C—50°C
	Przechowywanie	-20°C—50°C

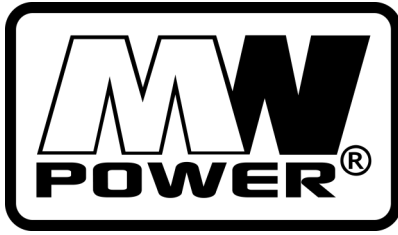

MWP 200-12

Zgodność z normami

PN-EN 60896-21:2007
 PN-EN 60896-22:2007
 PN-EN 61056-1:2013-05
 PN-EN 61056-2:2013-05
 PN-E-83016:1999

Wpływ temperatury na pojemność

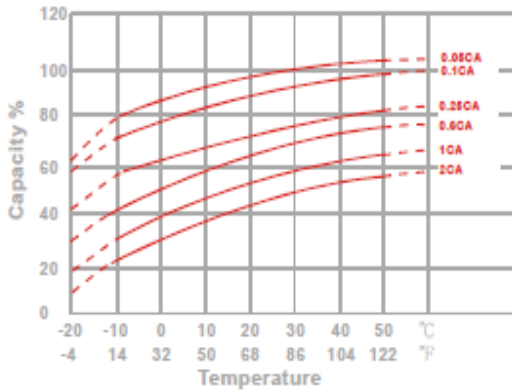

Charakterystyka spadku pojemności przy przechowywaniu

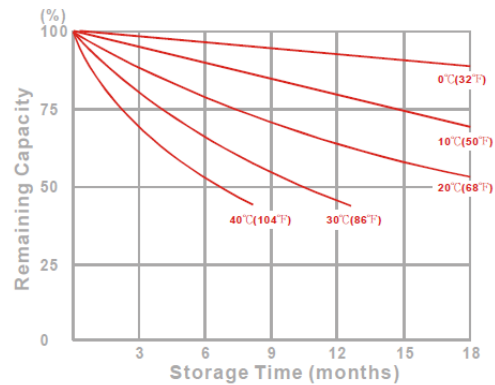

Żywotność akumulatora dla pracy buforowej

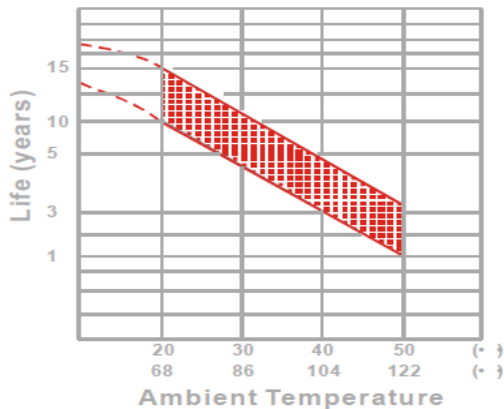

Stałoprądowa charakterystyka rozładowania (Watt, 25°C)

Napięcie	11,1 V	10,8 V	10,5 V	10,2 V	9,9 V	9,6V
10 min	4238	4487	4714	4825	4948	5147
15 min	3418	3610	3794	3871	3962	4119
30 min	2331	2459	2576	2624	2686	2781
60 min	1392	1451	1505	1523	1546	1583
120 min	752	793	827	842	859	881
180 min	591	621	648	655	663	674
240 min	511	532	546	551	557	565
300 min	446	458	465	468	472	477
600 min	237	244	248	250	252	255
1200 min	128	131	133	134	135	136

Żywotność akumulatora dla pracy cyklicznej

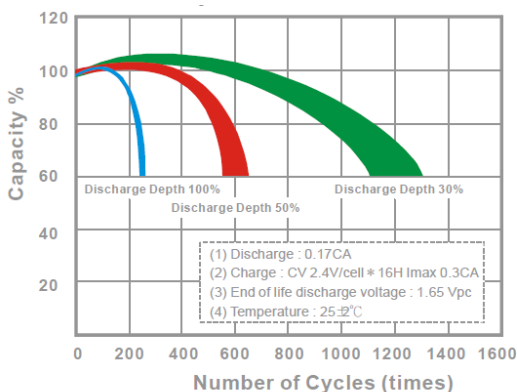

Staalocowa charakterystyka rozładowania (A, 25°C)

Napięcie	11,1 V	10,8 V	10,5 V	10,2 V	9,9 V	9,6V
10 min	387	427	458	469	484	507
15 min	334	361	385	394	405	419
30 min	229	244	258	262	268	276
60 min	134	143	150	153	157	162
120 min	72	75,9	79,1	80,2	81,6	83,5
180 min	52,3	54,7	57	57,8	58,7	60,4
240 min	41,1	43,2	44,9	45,5	46,2	47,6
300 min	34,1	35,9	37,1	37,6	38,2	39,2
600 min	20,2	20,4	20,6	20,7	20,8	20,9
1200 min	10,5	10,7	10,8	10,9	11	11,1